

راهنمای فارسی

JBL
Reflect Fit

هدفون تو گوشی (In-ear) بیسیم ضربان قلب



تهیه شده در بخش خدمات پس از فروش شرکت شاب

آدرس: تهران، چیدر، میدان ندا، پلاک ۵۸

تلفن: (۱۰ خط) ۲۲۶۸۶۱۸

www.shobtech.com
technical@shobtech.com



نکته مهم: امکان پاسخگویی به تماس تلفنی در این کالا وجود دارد ولی این کالا جهت استفاده به عنوان "هندزفری" مناسب نیست.

(۱) محتویات داخل جعبه

Reflect Fit

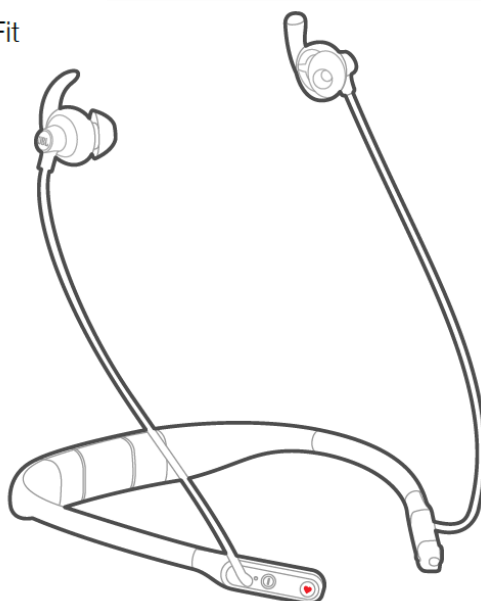

توگوشی ها

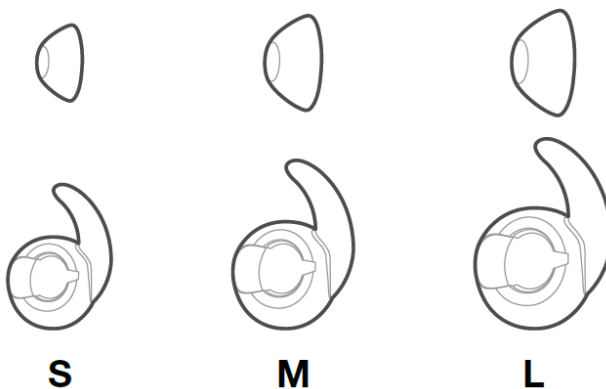

کابل شارژ



کیسه حمل

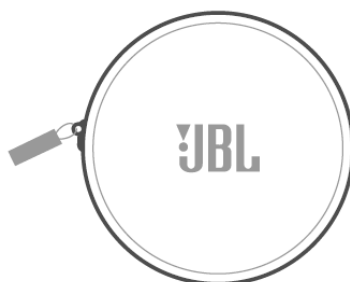

(۲)

(a) این دو قسمت را با هم ترکیب کنید و توگوشی مطابق گوش خودتان را بسازید.

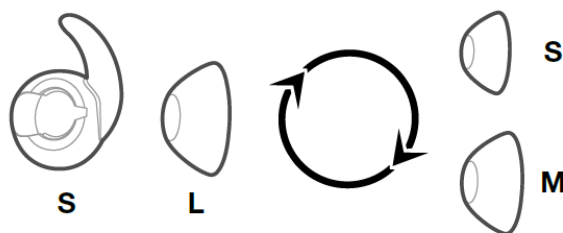

(b) نصب

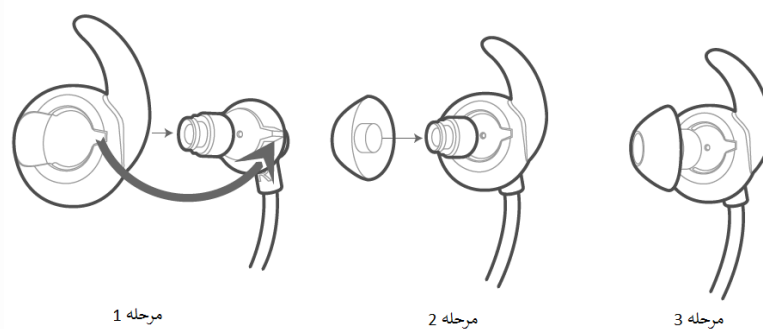

قطعه بالدار را با شکاف میزان کنید و سپس به آرامی توگوشی بیضی شکل را روی هدفون محکم کنید.

3) دستورالعمل های استفاده

توگوشی را داخل گوش قرار دهید و برای کیپ شدن کامل، بچرخانید.

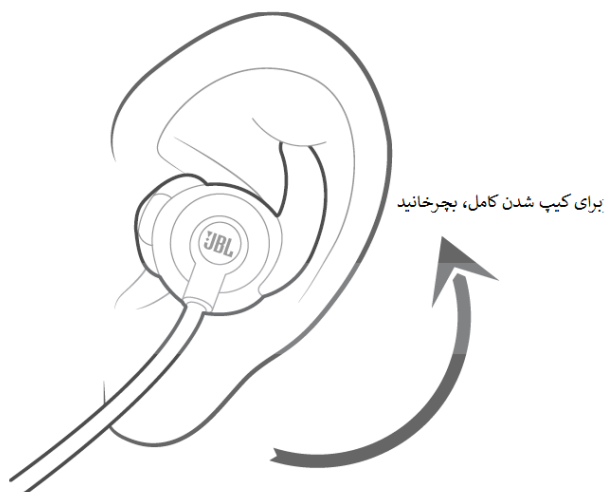

4) روشن/خاموش کردن تغذیه

این دکمه را بیش از ۲ ثانیه برای روشن/خاموش کردن فشار دهید

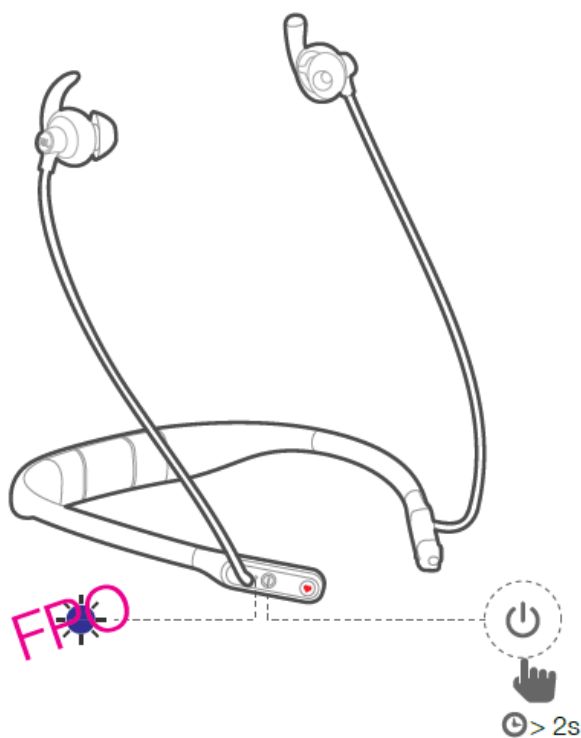

۵) دکمه ها

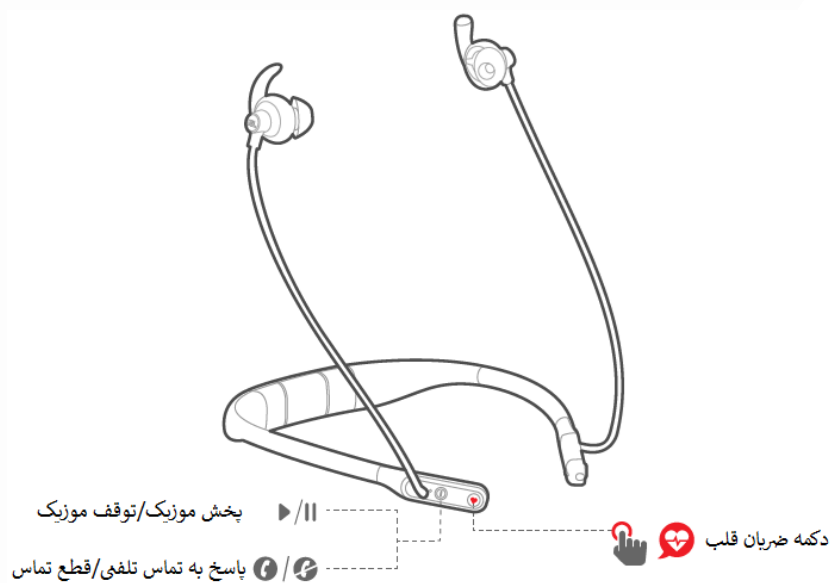
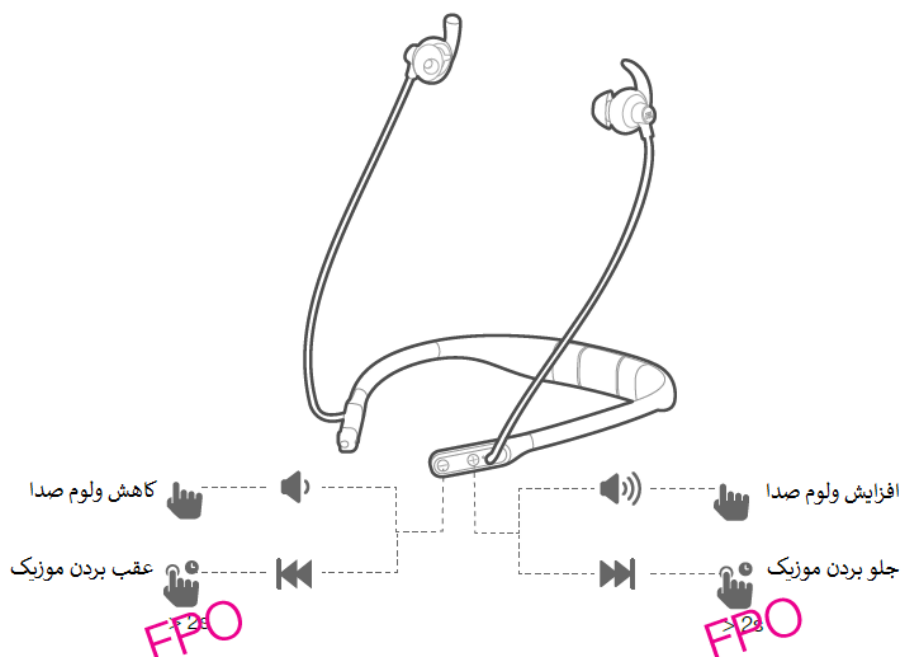

۶) اتصال بلوتوث

بلوتوث موبایلتان را فعال کنید و از لیست وسایل بلوتوثی نمایش داده شده، Reflect Fit را انتخاب کنید تا این دو به هم وصل شوند.

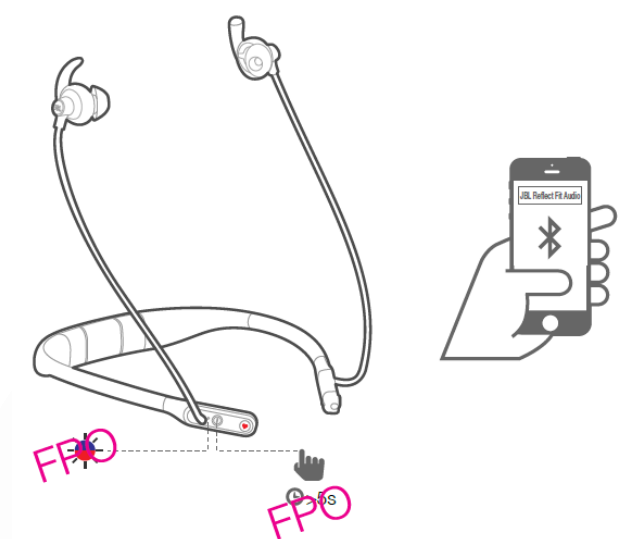

۷) شارژ

درپوش را کنار بزنید. کابل شارژ یو اس بی را به این محل وصل کنید. مدت زمان لازم برای شارژ کمتر از ۲ ساعت میباشد.

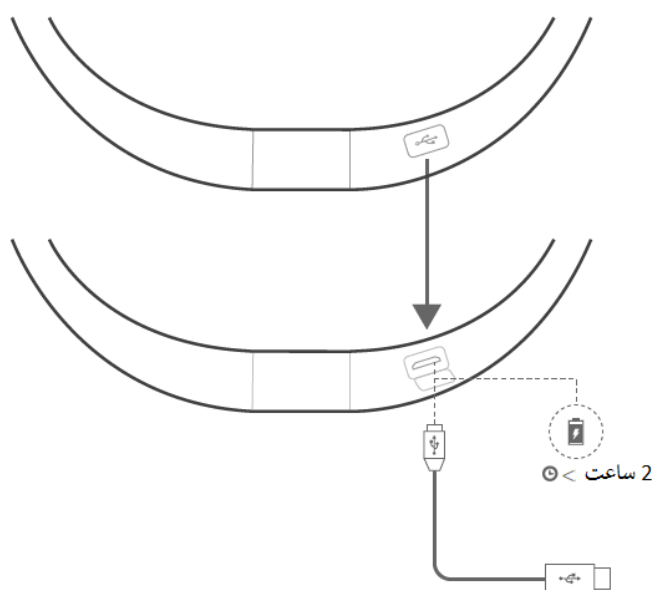

۸) ضربان قلب

(a) هدفون Reflect Fit با نرم افزارهای فیتنس (از قبیل MapMyRun ، Endomondo) که از سنسورهای ضربان قلب پشتیبانی میکنند سازگار است. بعد از جفت شدن Reflect Fit Audio (قسمت ۶ را ببینید) ، دستورالعملهای نصب نرم افزار (نامبرده شده در بالا) را دنبال کنید تا به سنسورهای ضربان قلب وصل شوید.

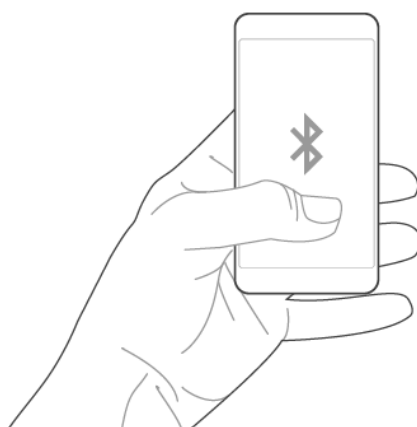

(b) به صورت دستی سنسورهای داخلی ضربان قلب را روشن/خاموش کنید و به مدت ۳ ثانیه دکمه ضربان قلب (heart rate) را نگه دارید.

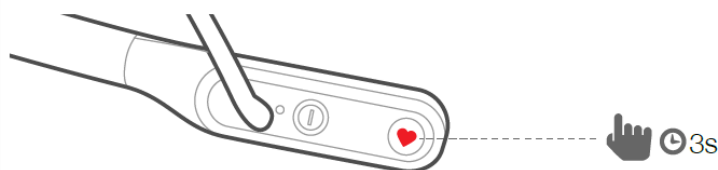

(c) سنسورهای ضربان قلب داخل گوشی راست هدفون ، داخل تونل صدا هستند.

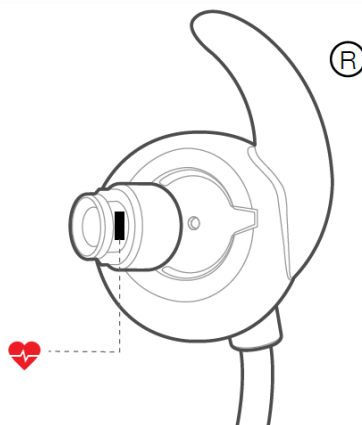

(d) برای قرائت دقیق ضربان قلب، لطفا در طول فاز کالیبراسیون سرتان را ثابت نگه دارید (ممکن است بیش از ۵ ثانیه طول بکشد).

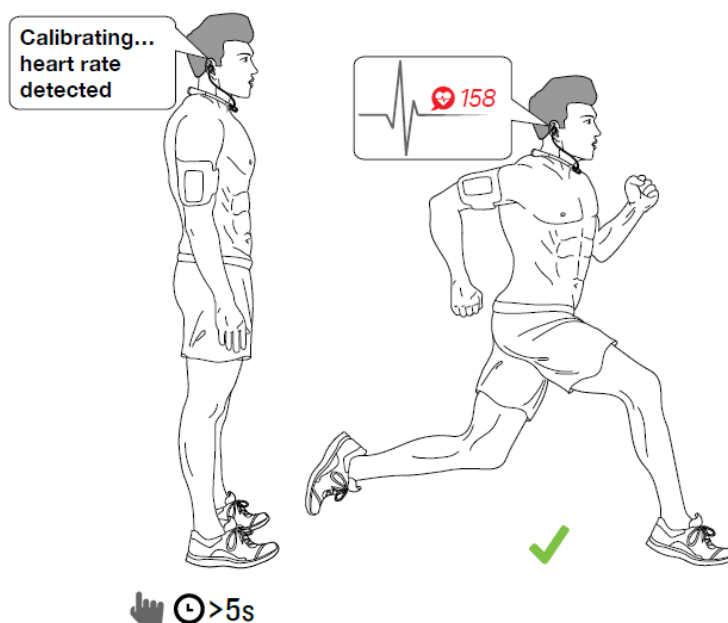

(e) برای شنیدن قرائت ضربان قلب BPM صوتی، دکمه ضربان قلب (heart rate) در سمت راست کنترل گردن آویز را فشار دهید.

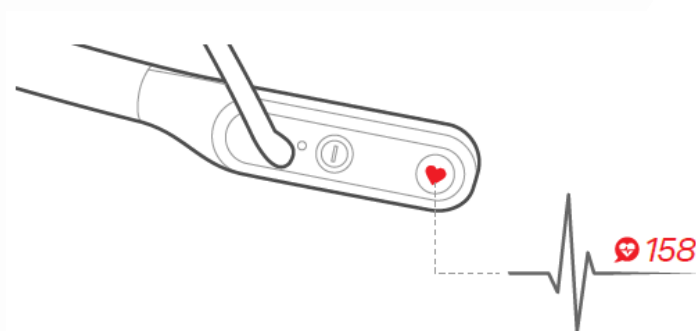

۹) عملکرد چراغ

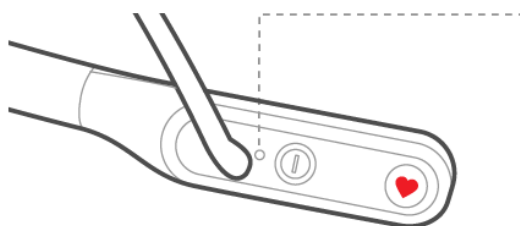

| حالت | عملکردهای چراغ |
|-------------------|----------------|
| وسیله ای وصل نیست | |
| در حال جفت شدن | |
| وسیله وصل شد | X 2 |
| شارژ کم باتری | |
| در حال شارژ باتری | |

مشخصات JBL Reflect Fit :

- Model: JBL Reflect Fit
- Premium 5.8mm Dynamic Driver
- Frequency Response: 10Hz-22kHz
- Connection: Micro USB cable for charging
- Charging time: < 2 hours
- Support: BT 4.2, A2DP v1.3, AVRCP v1.6, HFP v1.6, HSP v1.2
- Bluetooth transmitter frequency range: 2.402 - 2.480GHz
- Bluetooth transmitter power: < 4dBm
- Bluetooth transmitter modulation: GFSK, $\pi/4$ DQPSK, 8DPSK
- Playback time: 10 hours
- Battery type: Lithium-ion polymer (3.7V, 200mAh)
- Weight (g): 37g